

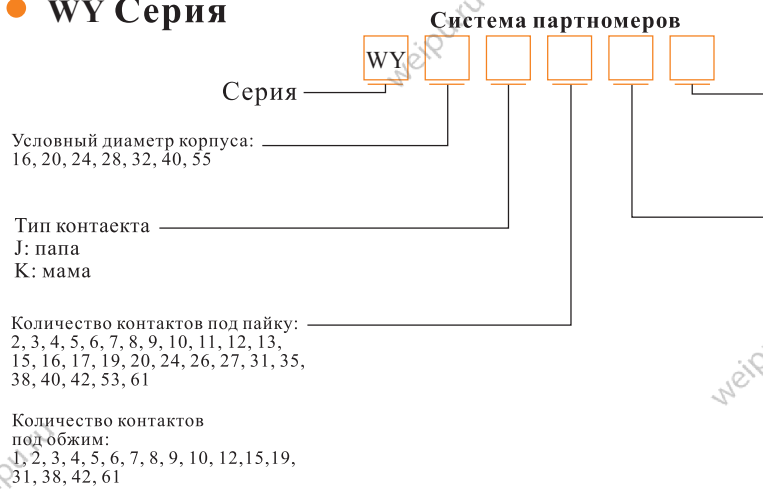

## ● WY Серия



Тип крепления кабеля:

- 1: Пайка
- 2: Винт (для контактов Ø 2,5; Ø 3; Ø 3,5 мм)
- 3: Обжим

Тип корпуса и способ крепления кабеля:

- Z: Квадратный фланец
- ZM: Панельный на гайке
- ZMQ: Панельный, крепление передней гайкой
- ZG: Панельный, фланец с 2 отверстиями

Прямой:

- TE/ZEB/ZE: Вилка/розетка с металлическим зажимом
- TI/ZIB: Вилка / розетка с резиновым хвостовиком
- TB/ZBB/ZB: Вилка / розетка с адаптером под пластиковый рукав
- TN/ZNB/ZN: Вилка / розетка с пластиковым зажимом

Угловой:

- TU: Вилка с металлическим зажимом
- TV: Вилка с резиновым хвостовиком
- TW: Вилка с адаптером под пластиковый рукав

### ● Примечание: номинальный ток уменьшается в зависимости от количества контактов

Количество контактов	1-3	4-10	11-20	21-30	31-40	41-50	51-61
Снижение номинального тока (%)	0	10	20	30	40	50	60

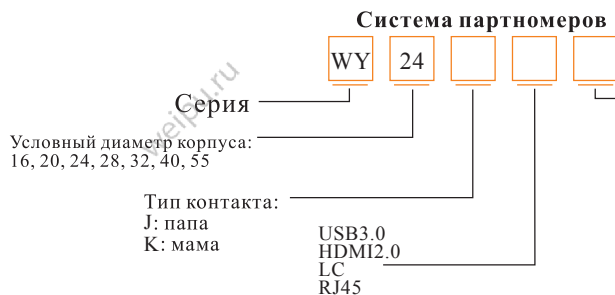

Тип корпуса и способ крепления кабеля:

- Z: Квадратный фланец
- ZM: Панельный на гайке
- ZMQ: Панельный, крепление передней гайкой
- ZG: Панельный, фланец с 2 отверстиями

Прямой:

- TE/ZEB/ZE: Вилка/розетка с металлическим зажимом

★ Может быть вилкой или розеткой

★ Спецификацию обжимных контактов см. в конце

★ Спецификацию контактов под пайку см. P15

★ Спецификацию винтовых контактов см. в конце

## Материалы и спецификация

Тип соединения	Резьбовое
Материал корпуса	Цинковый сплав с хромированием
Материал изолятора	Полифениленсульфид, макс. температура 260 °C (ПФС, PPS)
Материал контакта	Бронза с золотым напылением
Монтаж на кабель	Пайка: для контактов Ø 1; 1,5; 1,6; 2,5; 3,5; 5,5 мм Винт: для контактов Ø 2,5; 3; 3,5 мм Обжим: для контактов Ø 1; 1,5; 2,5; 3,5; 5,5 мм
Кол-во циклов сочленения	500
Температурный диапазон	-40°C ~ +85°C

### Диаграмма соединений серии WY

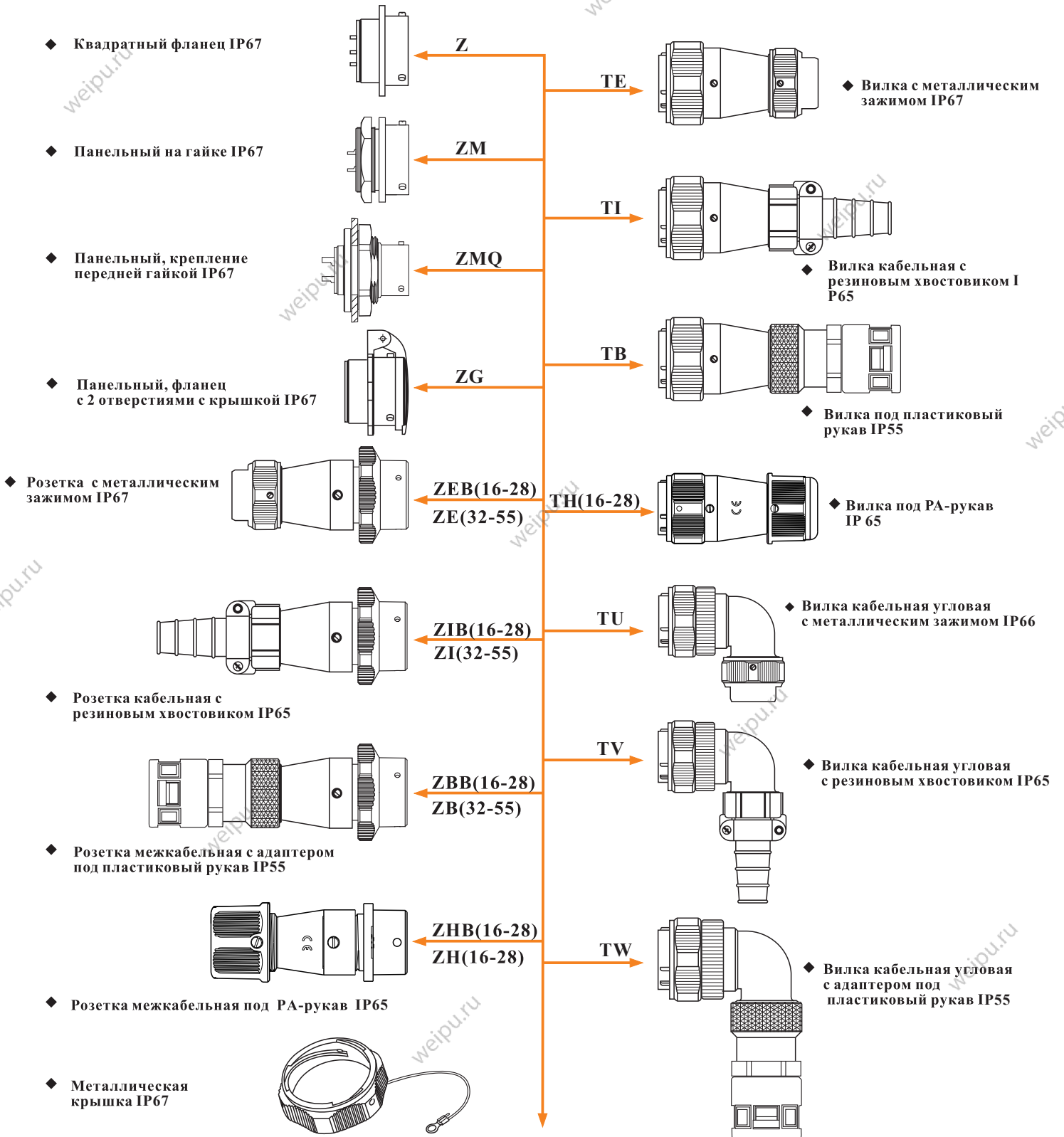

★ Степень защиты указывается с крышкой и без

★ Каждая сторона может быть папой или мамой

★ Спецификация контактов под пайку см. P15

★ Спецификацию обжимных контактов см. в конце

★ Спецификацию винтовых контактов см. в конце

# WY 12

## WY12 Серия



### Разъем на кабель

Может использоваться с WY12-Z, WY12-ZM, WY12-ZMQ, WY12-ZE

WY12J-TE WY12K-TE

Контакт папа      Количество контактов  
Контакт мама

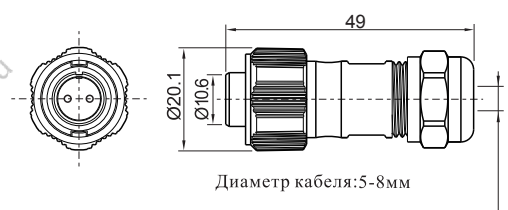

### Межкабельное соединение

Может использоваться с WY12-TE

WY12J-ZE WY12K-ZE

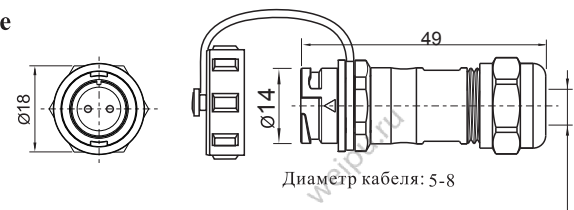

### Гнездо на блок

Может использоваться с WY12-TE

WY12J-ZM WY12K-ZM

Количество контактов

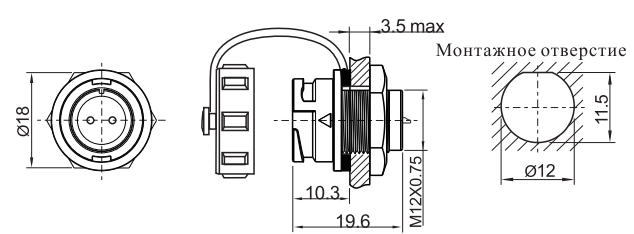

### Гнездо на блок

Может использоваться с WY12-TE

WY12J-ZMQ WY12K-ZMQ

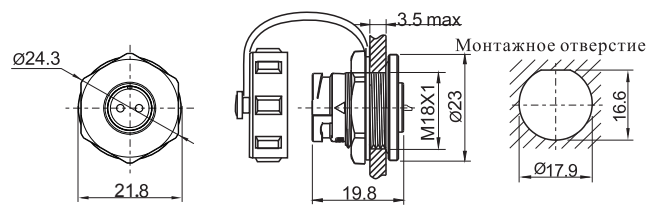

### Гнездо на блок с квадратным фланцем

Может использоваться с WY12-TE

WY12J-Z WY12K-Z

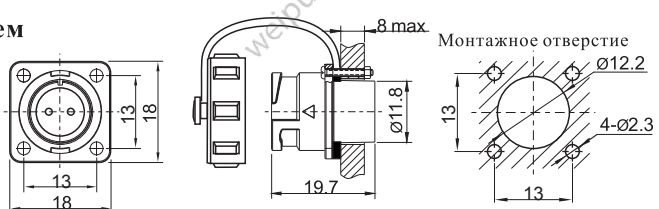

## Расположение контактов и спецификация

Количество контактов	2	3	4	5	6	7	9
Распиновка для вилок (папа), вид спереди							
Рабочий ток (А)	13	13	5	5	5	5	3
Диаметр контакта (мм)	Ø1.6X2	Ø1.6X3	Ø1X4	Ø1X5	Ø1X6	Ø1X7	Ø0.7X9
Рабочее напряжение	250	250	200	180	125	125	125
Импульсное напряжение (В)	1500	1500	1500	1000	1000	1000	1000
Сопротивление контактов (mΩ)	2	2	5	5	5	5	10
Сечение провода (AWG)	≤2/14	≤2/14	≤0.75/18	≤0.75/18	≤0.75/18	≤0.75/18	≤0.5/20

Больше информации: [weipu.ru](http://weipu.ru)

## WY24 Series

**WY24**  
серия



**WY24JRJ45TE**

### Разъем на кабель с адаптером RJ45

Может использоваться  
с WY24KRJ45Z

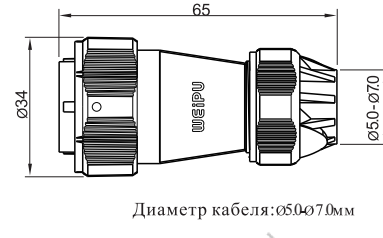

Диаметр кабеля: 5.0-7.0мм



**WY24KRJ45Z**

### Гнездо на блок с квадратным фланцем RJ45

Может использоваться  
с WY24JRJ45TE

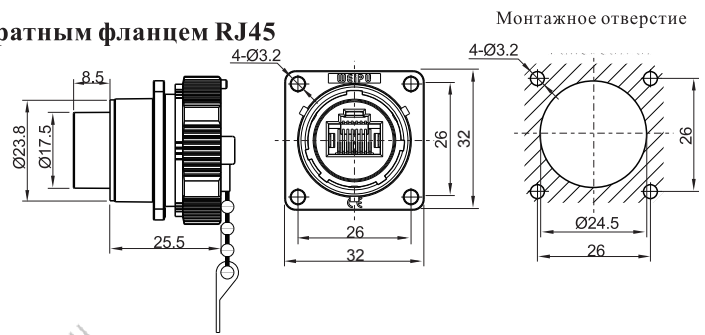

Монтажное отверстие



**WY24JUSB3.0TE**

### Разъем на кабель с адаптером USB3.0

Может использоваться  
с WY24KUSB3.0Z

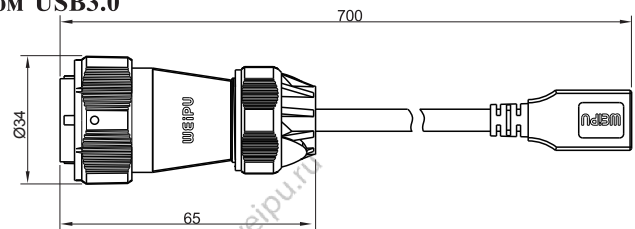

★ Выберите длину кабеля

Длина провода:

- 0.5м
- 1.0м
- 1.5м
- 2.0м
- 3.0м



**WY24KUSB3.0Z**

### Гнездо на блок с квадратным фланцем USB 3.0

Может использоваться  
с WY24JUSB3.0TE

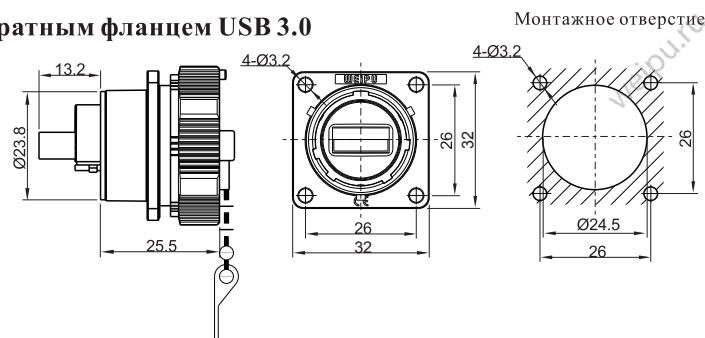

Монтажное отверстие



## WY24 Серия

**WY24**  
серия



WY24JLC TE

серия

Длина провода:  
0.5 м  
1.0 м  
1.5 м  
2.0 м  
3.0 м

### Разъем на кабель с адаптером LC

Может использоваться  
с WY24KLCZ

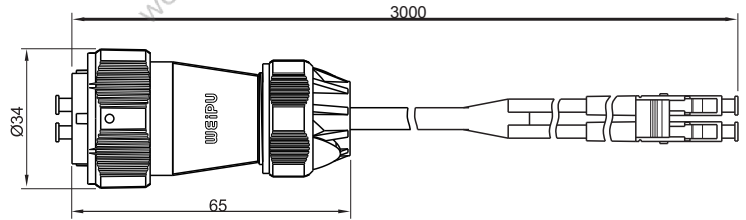

★ Выберите длину кабеля



WY24KLCZ

### Гнездо на блок с квадратным фланцем LC

Может использоваться  
с WY24JLC TE

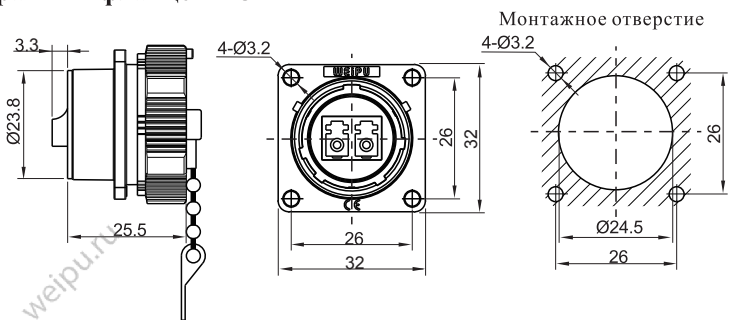

WY24JHDMI2.0 TE

### Разъем на кабель с адаптером HDMI

Может использоваться  
с WY24KHDMI2.0Z

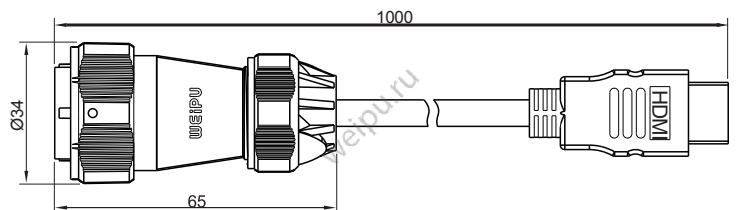

★ Выберите длину кабеля



WY24KHDMI2.0Z

### Гнездо на блок с квадратным фланцем HDMI

Может использоваться  
с WY24JHDMI2.0 TE

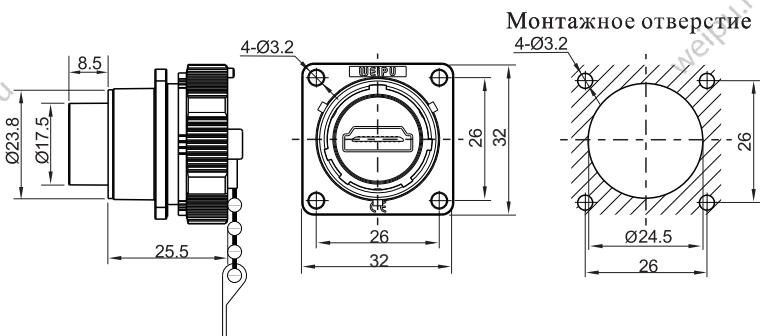



● **Квадратный фланец Z IP67**

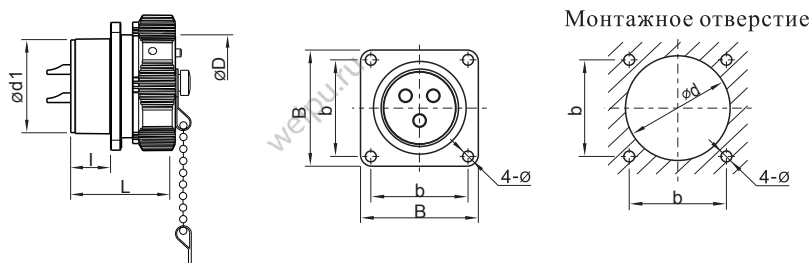

Размер (мм)	WY16	WY20	WY24	WY28	WY32	WY40	WY48	WY55
d1	15.8	19.8	23.8	27.8	31.8	40	47.8	54.8
D	18	22	26	30	35	44	52	58
l	9.7	10	10	10	14.4	14.2	14.2	14
L	21.6	23	23	23	34	33.5	34	34
b	20	22	26	30	32	40	48	52
B	26	29	32	36	42	50	58	64
d	16.5	20.5	24.5	28.5	32.5	40.5	48.5	55.5
Ø	3.2	3.2	3.2	3.2	3.5	4.5	4.5	4.5

● **Панельный на гайке: ZM IP67**

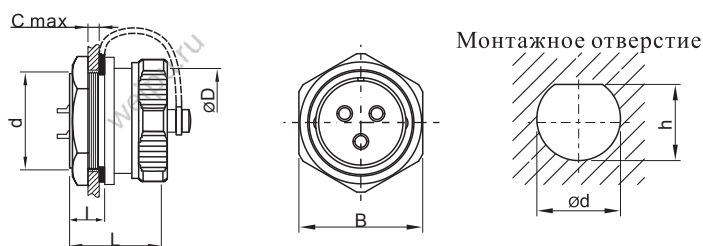

Размер (мм)	WY16	WY20	WY24	WY28
d	M16X1	M20X1	M24X1	M28X1
D	18	22	26	30
C	5	5	5	5
l	9.7	9.9	10	10.2
L	22	23	23	23
B	21.2	25.5	29.2	33.3
Ød	15.9	19.7	23.7	27.7
h	15.3	19.3	23.2	26.9



● Панельный, крепление передней гайкой: ZMQ IP67

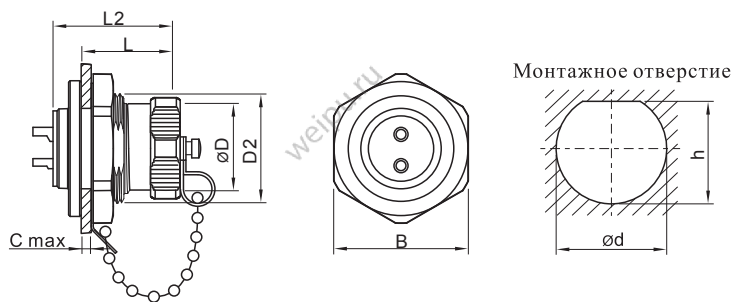

Размер (мм)	WY16	WY20	WY24	WY28
D	18	22	26	30
D2	M22X1	M26X1	M30X1	M34X1
L	16	17	17	17
L2	21.6	23	23	23
C	5	5	5	5
B	26.8	30.8	34.8	38.8
ød	22	26	30	34
h	20.6	24.6	28.6	32.6

● Панельный, фланец с 2 отверстиями с крышкой: ZGIP 67 (крышка IP44)

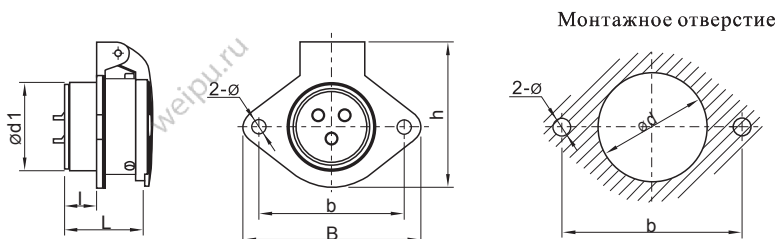

Размер (мм)	WY16	WY20	WY24	WY28	WY32	WY40	WY48	WY55
d1	15.8	19.8	23.8	27.8	31.8	39.8	47.8	54.8
d	16.5	20.5	24.5	28.5	32.5	40.5	48.5	55.5
l	10	10	10	10	15.4	14.7	14.3	14
L	22	23	23	23	34	34	34	34
b	30	35	40	45	55	65	80	85
B	38	44	50	55	67	77	92	98
h	32.5	36.5	40.5	45.5	52.5	63.5	74.5	80
ø	3.5	4.5	4.5	4.5	5.5	5.5	5.5	6.5



● Розетка межкабельная с металлическим зажимом: ZEB IP67

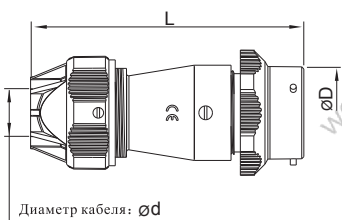

Размер (мм)	WY16	WY20	WY24	WY28
D	18	22	26	30
L	55	63	66.5	70
$\varnothing d$	5-6.5	9-10.5	9-10.5	10.5-12.5

Дополнительный размер крышки см. P14

● Розетка межкабельная с металлическим зажимом: ZE IP67

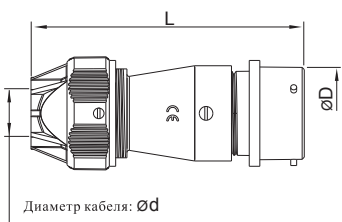

Размер (мм)	WY32	WY40	WY48	WY55
D	35	44	52	58
L	90.5	103.5	108	131.6
$\varnothing d$	15.5-17	18-20	I:18-20 II:24.5-26	24.5-26

Дополнительный размер крышки см. P14

● Вилка кабельная с металлическим зажимом: TE IP67

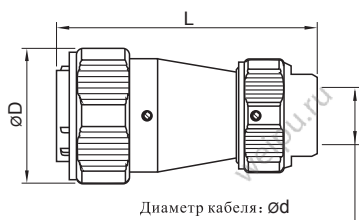

Размер (мм)	WY16	WY20	WY24	WY28	WY32	WY40	WY48	WY55
D	25	29.5	34	38.5	44.5	54	62	68.5
L	54.5	62.5	65	68	88	100	110	131.5
$\varnothing d$	5-6.5	9-10.5	9-10.5	10.5-12.5	15.5-17	18-20	I:18-20 II:24.5-26	24.5-26

● Вилка кабельная угловая с металлическим зажимом: TU IP66

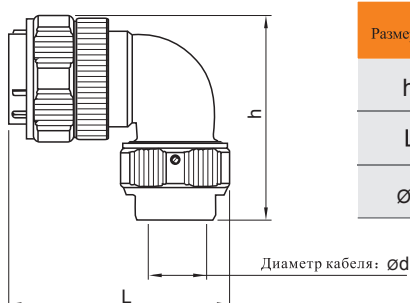

Размер (мм)	WY16	WY20	WY24	WY28	WY32	WY40	WY48	WY55
h	43	53	54	58	72	88	103	110.5
L	48	57	59	61	84	90	97	109
$\varnothing d$	5-6.5	9-10.5	9-10.5	10.5-12.5	15.5-17	18-20	24.5-26	24.5-26





● Розетка межкабельная с резиновым хвостовиком: ZIB IP65

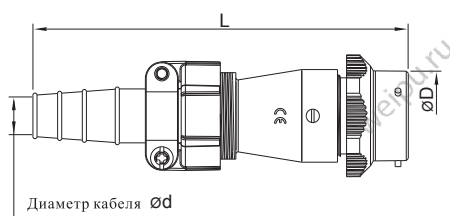

Размер (мм)	WY16	WY20	WY24	WY28
D	18	22	26	30
L	73	88	92	101
Ød	7-8	8-10.5	8-10.5	11.5-13.6

Дополнительный размер крышки см. P14

● Розетка межкабельная с резиновым хвостовиком: ZI IP65

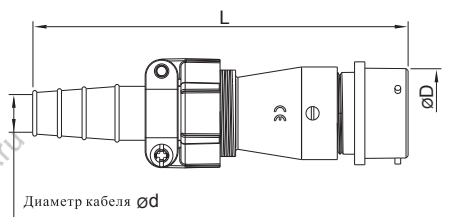

Размер (мм)	WY32	WY40	WY48	WY55
D	35	44	52	58
L	119	130	137	165
Ød	13-15.6	15.5-18.8	□:15.58 □:24-28	24-28

Дополнительный размер крышки см. P14

● Вилка кабельная с резиновым хвостовиком: TI IP65

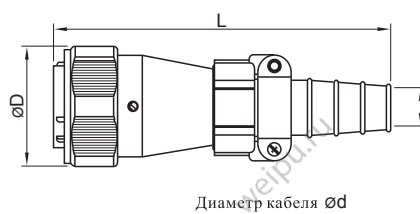

Размер (мм)	WY16	WY20	WY24	WY28	WY32	WY40	WY48	WY55
D	25	29.5	34	38.5	44.5	54	62	68.5
L	72.5	87	92	100.5	48.5	130.5	140	163
Ød	7-8	8-10.5	8-10.5	11.5-13.6	13-15.6	15.5-18.8	□:15.58 □:24-28	24-28

● Вилка кабельная угловая с резиновым хвостовиком: TV IP65

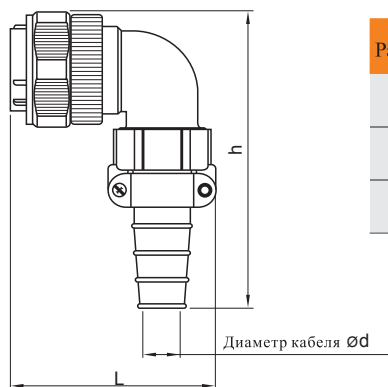

Размер (мм)	WY16	WY20	WY24	WY28	WY32	WY40	WY48	WY55
h	60	80	80	93	103	118	137	140
L	49.5	56.5	58	61	82.5	90	98	108
Ød	7-8	8-10.5	8-10.5	11.5-13.6	13-15.6	15.5-18.8	24-28	24-28



● Разъем на кабель с адаптером под пластиковый рукав: ZBB IP55

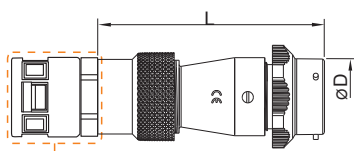

Пластиковый адаптер заказывается отдельно

Размер (мм)	WY16	WY20	WY24	WY28
D	18	22	26	30
L	54.5	64	67	73
Размер адаптера	PG7	PG11	PG11	PG16
Модель адаптера под пластиковый рукав	WQG-PG7(B)	WQG-PG11(B)	WQG-PG11(B)	WQG-PG16(B)
Размер гофры	AD 10	AD 15.8	AD 15.8	AD 212

Дополнительный размер крышки см. P14

● Розетка межкабельная с адаптером под пластиковый рукав: ZHB IP65

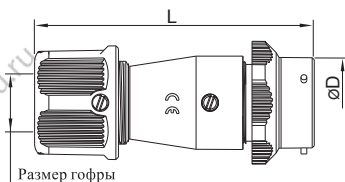

Размер гофры

Размер (мм)	WY16	WY20	WY24	WY28
D	18	22	26	30
L	52	62.5	66.5	70
Размер гофры	AD 10	AD 15.8	AD 15.8	AD 212

Дополнительный размер крышки см. P14

● Розетка межкабельная с адаптером под пластиковый рукав: ZB IP55

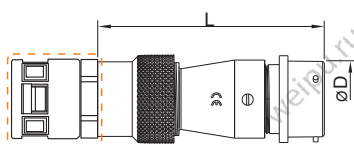

Пластиковый адаптер заказывается отдельно

Размер (мм)	WY32	WY40	WY48	WY55
D	35	44	52	58
L	86.5	95	104	120
Размер адаптера	PG21	PG29	I: PG29 II: PG36	PG36
Модель адаптера под пластиковый рукав	WQG-PG21(B)	WQG-PG29(B)	I: WQG-PG29(B) II: WQG-PG36(B)	WQG-PG36(B)
Размер гофры	AD 28.5	AD 34.5	I: AD34.5 II: AD42.5	AD 42.5

Дополнительный размер крышки см. P14

● Розетка межкабельная с адаптером под пластиковый рукав: ZH IP65

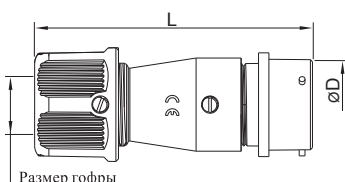

Размер гофры

Размер (мм)	WY16	WY20	WY24	WY28
D	18	22	26	30
L	54	64	66	70
Размер гофры	AD 10	AD 15.8	AD 15.8	AD 212

Дополнительный размер крышки см. P14



● Разъем на кабель с адаптером под пластиковый рукав : ТВ IP55

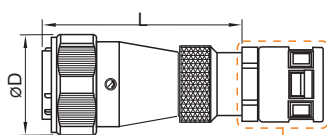

Пластиковый адаптер  
заказывается отдельно

Размер (мм)	WY16	WY20	WY24	WY28	WY32	WY40	WY48	WY55
D	25	29.5	34	38.5	44.5	54	91	96.5
L	54	62.5	66.5	72.5	87.5	95	105	118
Размер адаптера	PG7	PG11	PG11	PG16	PG21	PG29	I:PG29 II:PG36	PG36
Модель адаптера под пластиковый рукав	WQG-PG7(B)	WQG-PG11(B)	WQG-PG11(B)	WQG-PG16(B)	WQG-PG21(B)	WQG-PG29(B)	I:WQG-PG29(B) II:WQG-PG36(B)	WQG-PG36(B)
Размер гофры	AD 10	AD 15.8	AD 15.8	AD 212	AD 28.5	AD 34.5	I:AD34.5 II:AD42.5	AD 42.5

● Вилка кабельная с адаптером под пластиковый рукав: ТН IP65

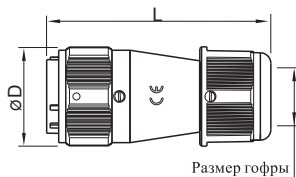

Размер (мм)	WY16	WY20	WY24	WY28
D	25	29.6	34	38
L	51	62.5	65.5	68.5
Размер гофры	AD 10	AD 15.8	AD 15.8	AD 21.2

● Вилка кабельная угловая с адаптером под пластиковый рукав: ТW IP55

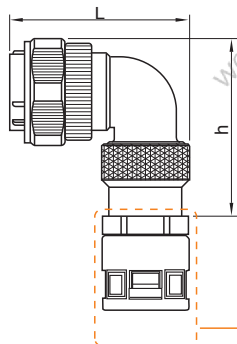

Размер (мм)	WY16	WY20	WY24	WY28	WY32	WY40	WY48	WY55
h	44.5	53.5	55	61	70	83	91	96.5
L	47	56.5	57.5	61	82	88.5	95	106
Размер адаптера	PG7	PG11	PG11	PG16	PG21	PG29	PG29	PG36
Модель адаптера под пластиковый рукав	WQG-PG7(B)	WQG-PG11(B)	WQG-PG11(B)	WQG-PG16(B)	WQG-PG21(B)	WQG-PG29(B)	WQG-PG29(B)	WQG-PG36(B)
Размер гофры	AD 10	AD 15.8	AD 15.8	AD 212	AD 28.5	AD 34.5	AD 42.5	AD 42.5

Пластиковый адаптер  
заказывается отдельно



● Вилка кабельная с защитой от перегиба: TX IP67

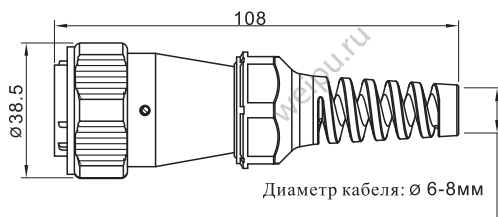

● Розетка межкабельная с защитой от перегиба: ZXV IP67

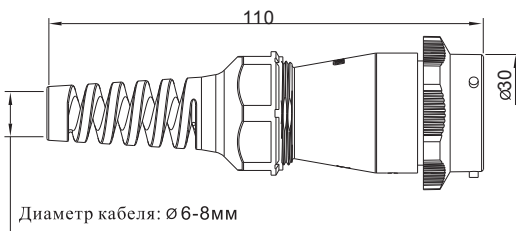

★ Доступно для заказа только в 28 размере, другие варианты по запросу

★ Спецификацию обжимных контактов см. в конце

★ Спецификацию винтовых контактов см. в конце

Расположение контактов и спецификация

WY28	2	3	4	7	8	8B	9	10	10B	12	16	17	20	24	26	35
Распиновка для вилок (папа), вид спереди																
Рабочий ток (А)	50	50	25	25	25	60X5	25, 5	25	10	10	10	10	5	5	5	5
Диаметр контакта (мм)	3.5X2	3.5X3	2.5X4	2.5X7	2.5X8	0.5X2 0.1X6	0.25X4 0.1X5	0.25X10	0.15X10	0.15X12	0.15X16	0.15X17	0.1X20	0.1X24	0.1X26	0.1X35
Рабочее напряжение	500	500	500	500	500	500 400	500	500	500	500	500	500	400	400	400	400
Импульсное напряжение (В)	1500	1500	1500	1500	1500	1500	1500	1500	1500	1500	1500	1500	1200	1200	1200	1200
Сопротивление контактов (mΩ)	0.5	0.5	1	1	1	0.5X5	1, 5	1	2.5	2.5	2.5	2.5	5	5	5	5
Окончание	пайка/винт	пайка/винт	пайка/винт	пайка/винт	пайка/винт	пайка	пайка	пайка/винт	пайка	пайка	пайка	пайка	пайка	пайка	пайка	пайка
Сечение провода мм <sup>2</sup> /AWG	≤10/7	≤10/7	≤4/11	≤4/11	≤4/11	≤16/5 ≤0.75/18	≤4/11 ≤0.75/18	≤4/11	≤2/14	≤2/14	≤2/14	≤2/14	≤2/14	≤0.75/18	≤0.75/18	≤0.75/18
Сечение провода мм <sup>2</sup> /AWG	≤6/10	≤6/10	≤1.5/15	≤1.5/15	≤1.5/15	/	/	≤1.5/15	/	/	/	/	/	/	/	/



## Спецификация контактов под пайку

WY16	2	3	4	2B	3B	4B	5	7	9	10
Распиновка для вилок (папа), вид спереди										
Рабочий ток, А	10	10	5	15	15	15	5	5	5	5
Диаметр контакта, мм	∅1.5X2	∅1.5X3	∅1X4	∅2X2	∅2X3	∅2X4	∅1X5	∅1X7	∅1X9	∅1X10
Рабочее напряжение, В	500	500	500	500	500	500	500	400	400	400
Импульсное напряжение, В	1500	1500	1500	1500	1500	1500	1500	1200	1200	1200
Сопротивление контактов (mΩ)	2.5	2.5	5	2.5	2.5	2.5	5	5	5	5
Изоляционное сопротивление (MΩ)	2000	2000	2000	2000	2000	2000	2000	2000	2000	2000
Сечение провода мм <sup>2</sup> /AWG	≤2/14	≤2/14	≤0.75/18	≤2/14	≤2/14	≤2/14	≤0.75/18	≤0.75/18	≤0.75/18	≤0.75/18

WY20	2	3	4	5	6	6B	7	8	9	12	15
Распиновка для вилок (папа), вид спереди											
Рабочий ток, А	25	25	25	10	5 25	5 30	10	10	5	5	5
Диаметр контакта, мм	∅2.5X2	∅2.5X3	∅2.5X4	∅1.5X5	∅1X2 ∅2.5X4	∅1X4 ∅3X2	∅1.5X7	∅1.5X8	∅1X9	∅1X12	∅1X15
Рабочее напряжение, В	500	500	500	500	500	500	500	500	400	400	400
Импульсное напряжение, В	1500	1500	1500	1500	1500	1500	1500	1500	1200	1200	1200
Сопротивление контактов (mΩ)	1	1	1	2.5	5 1	5 1	2.5	2.5	5	5	5
Изоляционное сопротивление (MΩ)	2000	2000	2000	2000	2000	2000	2000	2000	2000	2000	2000
Сечение провода мм <sup>2</sup> /AWG	≤4/11	≤4/11	≤4/11	≤2/14	≤0.75/18 ≤4/11	≤0.75/18 ≤4/11	≤2/14	≤2/14	≤0.75/18	≤0.75/18	≤0.75/18

WY24	2	3	4	9	10	12	12B	19
Распиновка для вилок (папа), вид спереди								
Рабочий ток, А	25	25	25	5 25	10	10	5 30	5
Диаметр контакта, мм	∅2.5X2	∅2.5X3	∅2.5X4	∅1X5 ∅2.5X4	∅1.5X10	∅1.5X12	∅1X9 ∅3X3	∅1X19
Рабочее напряжение, В	500	500	500	500	500	500	500	400
Импульсное напряжение, В	1500	1500	1500	1500	1500	1500	1500	1200
Сопротивление контактов (mΩ)	1	1	1	5 1	2.5	2.5	5 1	5
Изоляционное сопротивление (MΩ)	2000	2000	2000	2000	2000	2000	2000	2000
Сечение провода мм <sup>2</sup> /AWG	≤4/11	≤4/11	≤4/11	≤0.75/18 ≤4/11	≤2/14	≤2/14	≤0.75/18 ≤4/11	≤0.75/18

WY28	2	3	4	7	8	8B	9	10	10B	12	16	17	20	24	26	35
Распиновка для вилок (папа), вид спереди																
Рабочий ток, А	50	50	25	25	25	60; 5	25; 5	25	10	10	10	10	5	5	5	5
Диаметр контакта, мм	∅3.5X2	∅3.5X3	∅2.5X4	∅2.5X7	∅2.5X8	∅5X2 ∅1X6	∅2.5X4 ∅1X5	∅2.5X10	∅1.5X10	∅1.5X12	∅1.5X16	∅1.5X17	∅1X20	∅1X24	∅1X26	∅1X35
Рабочее напряжение, В	500	500	500	500	500	500 400	500	500	500	500	500	500	400	400	400	400
Импульсное напряжение, В	1500	1500	1500	1500	1500	1500	1500	1500	1500	1500	1500	1500	1200	1200	1200	1200
Сопротивление контактов (mΩ)	0.5	0.5	1	1	1	0.5; 5	1; 5	1	2.5	2.5	2.5	2.5	5	5	5	5
Изоляционное сопротивление (MΩ)	2000	2000	2000	2000	2000	2000	2000	2000	2000	2000	2000	2000	2000	2000	2000	2000
Сечение провода мм <sup>2</sup> /AWG	≤10/7	≤10/7	≤4/11	≤4/11	≤4/11	≤16/6 ≤0.75/18	≤4/11 ≤0.75/18	≤4/11	≤2/14	≤2/14	≤2/14	≤2/14	≤0.75/18	≤0.75/18	≤0.75/18	≤0.75/18

Больше информации: [weipu.ru](http://weipu.ru)

## Спецификация контактов под пайку

WY32	4	6	8	8B	10	10B	11	12	13	19
Распиновка для вилок (папа), вид спереди										
Рабочий ток, А	50	10 50	10 50	10 50	10 25	25	25	25	10 25	10
Диаметр контакта, мм	∅3.5X4	∅1.5X2 ∅3.5X4	∅1.5X5 ∅3.5X3	∅1.5X4 ∅3.5X4	∅1.5X5 ∅2.5X5	∅2.5X10	∅2.5X11	∅2.5X12	∅1.5X9 ∅2.5X4	∅1.5X19
Рабочее напряжение, В	500V	500V	500V	500V	500V	500V	500V	500V	500V	500V
Импульсное напряжение, В	1500V	1500V	1500V	1500V	1500V	1500V	1500V	1500V	1500V	1500V
Сопротивление контактов (mΩ)	0.5	2.5 0.5	2.5 0.5	2.5 0.5	2.5 1	1	1	1	2.5 1	2.5
Изоляционное сопротивление (MΩ)	2000	2000	2000	2000	2000	2000	2000	2000	2000	2000
Сечение провода мм²/AWG	≤10/7	≤2/14 ≤10/7	≤2/14 ≤10/7	≤2/14 ≤10/7	≤2/14 ≤4/11	≤4/11	≤4/11	≤4/11	≤2/14 ≤4/11	≤2/14

WY40	5	9	15	26	31	52
Распиновка для вилок (папа), вид спереди						
Рабочий ток, А	50	25 50	10	10 25	10	5
Диаметр контакта, мм	∅3.5X5	∅2.5X5 ∅3.5X4	∅1.5X15	∅1.5X22 ∅2.5X4	∅1.5X31	∅1X52
Рабочее напряжение, В	500	500	500	500	500	400
Импульсное напряжение, В	1500	1500	1500	1500	1500	1200
Сопротивление контактов (mΩ)	0.5	1 0.5	2.5	2.5, 1	2.5	5
Изоляционное сопротивление (MΩ)	2000	2000	2000	2000	2000	2000
Сечение провода мм²/AWG	≤10/7	≤4/11 ≤10/7	≤2/14	≤2/14 ≤4/11	≤2/14	≤0.75/18

WY48	5	7	20	27	38	42
Распиновка для вилок (папа), вид спереди						
Рабочий ток, А	100	50	25	10 25	10 25	10
Диаметр контакта, мм	∅5.5X5	∅3.5X7	∅2.5X20	∅1.5X26 ∅2.5X1	∅1.5X33 ∅2.5X5	∅1.5X42
Рабочее напряжение, В	500	500	500	500	500	500
Импульсное напряжение, В	1500	1500	1500	1500	1500	1500
Сопротивление контактов (mΩ)	0.3	0.5	1	2.5, 1	2.5, 1	2.5
Изоляционное сопротивление (MΩ)	2000	2000	2000	2000	2000	2000
Сечение провода мм²/AWG	≤25/3	≤10/7	≤4/11	≤2/14 ≤4/11	≤2/14 ≤4/11	≤2/14

WY55	4	7	40	53	61
Распиновка для вилок (папа), вид спереди					
Рабочий ток, А	50 150	50 100	10 25	10 25	10
Диаметр контакта, мм	∅3.5X1 ∅10X3	∅3.5X1 ∅5.5X6	∅1.5X25 ∅2.5X15	∅1.5X48 ∅2.5X5	∅1.5X61
Рабочее напряжение, В	500	500	500	500	500
Импульсное напряжение, В	1500	1500	1500	1500	1500
Сопротивление контактов (mΩ)	0.5 0.2	0.5 0.3	2.5 1	2.5 1	2.5
Изоляционное сопротивление (MΩ)	2000	2000	2000	2000	2000
Сечение провода мм²/AWG	≤10/7 ≤70/(2/0)	≤10/7 ≤25/3	≤2/14 ≤4/11	≤2/14 ≤4/11	≤2/14

Консультация, подбор, покупка: 8 (800) 551-33-61 | sale@weipu.ru

## Спецификация контактов под обжим

WY16	1	2	3	4
Распиновка для вилок (папа), вид спереди				
Рабочий ток, А	50	10	10	5
Диаметр контакта, мм	Ø3.5X1	Ø1.5X2	Ø1.5X3	Ø1X4
Рабочее напряжение, В	500	500	500	400
Импульсное напряжение, В	1500	1500	1500	1200
Сопротивление контактов, м	0.5	2.5	2.5	5
Сопротивление изоляции, М	2000	2000	2000	2000

WY20	1	2	3	4	5	7	7B	8
Распиновка для вилок (папа), вид спереди								
Рабочий ток, А	100	25	25	25	10	10	5	5
Диаметр контакта, мм	Ø5.5X1	Ø2.5X2	Ø2.5X3	Ø2.5X4	Ø1.5X5	Ø1.5X7	Ø1X7	Ø1X8
Рабочее напряжение, В	500	500	500	500	500	500	400	400
Импульсное напряжение, В	1500	1500	1500	1500	1500	1500	1200	1200
Сопротивление контактов, м	0.3	1	1	1	2.5	2.5	5	5
Сопротивление изоляции, М	2000	2000	2000	2000	2000	2000	2000	2000

WY24	4	5	9	12
Распиновка для вилок (папа), вид спереди				
Рабочий ток, А	25	25	10	5
Диаметр контакта, мм	Ø2.5X4	Ø2.5X5	Ø1.5X9	Ø1X12
Рабочее напряжение, В	500	500	500	400
Импульсное напряжение, В	1500	1500	1500	1200
Сопротивление контактов, м	1	1	2.5	5
Сопротивление изоляции, М	2000	2000	2000	2000

WY28	2	3	7	12	15	19
Распиновка для вилок (папа), вид спереди						
Рабочий ток, А	50	50	25	10	5	5
Диаметр контакта, мм	Ø3.5X2	Ø3.5X3	Ø2.5X7	Ø1.5X12	Ø1X15	Ø1X19
Рабочее напряжение, В	500	500	500	500	400	400
Импульсное напряжение, В	1500	1500	1500	1500	1200	1200
Сопротивление контактов, м	0.5	0.5	1	2.5	5	5
Сопротивление изоляции, М	2000	2000	2000	2000	2000	2000

Больше информации: [weipu.ru](http://weipu.ru)

## Спецификация контактов под обжим

WY32	4	6	10	15	19
Распиновка для вилок (папа), вид спереди					
Рабочий ток, А	50	50	25	10	10
Диаметр контакта, мм	∅3.5X4	∅31.5X4 ∅1.5X2	∅2.5X10	∅1.5X15	∅1.5X19
Рабочее напряжение, В	500	500	500	500	500
Импульсное напряжение, В	1500	1500	1500	1500	1500
Сопротивление контактов, м	0.5	0.5 2.5	1	2.5	2.5
Сопротивление изоляции, М	2000	2000	2000	2000	2000

WY40	5	19	31
Распиновка для вилок (папа), вид спереди			
Рабочий ток, А	50	25	10
Диаметр контакта, мм	∅3.5X5	∅2.5X19	∅1.5X31
Рабочее напряжение, В	500	500	500
Импульсное напряжение, В	1500	1500	1500
Сопротивление контактов, м	0.5	1	2.5
Сопротивление изоляции, М	2000	2000	2000

WY48	31	42
Распиновка для вилок (папа), вид спереди		
Рабочий ток, А	25	10
Диаметр контакта, мм	∅2.5X31	∅1.5X42
Рабочее напряжение, В	500	500
Импульсное напряжение, В	1500	1500
Сопротивление контактов, м	1	2.5
Сопротивление изоляции, М	2000	2000

WY55	38	61
Распиновка для вилок (папа), вид спереди		
Рабочий ток, А	25	10
Диаметр контакта, мм	∅2.5X38	∅1.5X61
Рабочее напряжение, В	500	500
Импульсное напряжение, В	1500	1500
Сопротивление контактов, м	1	2.5
Сопротивление изоляции, М	2000	2000



## Обжимные контакты, спецификация

### Обжимные контакты, 5А

#### Штампованный контакт

Диаметр мм: 1

Материал: бронза с золотым напылением

Сопротивление,  $m\Omega$ : 5

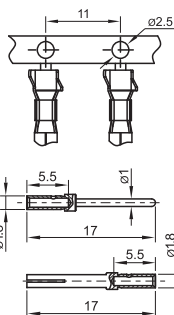

#### Обжимной контакт 5А (папа)

Для серий: SF, SA, SP, SY, WP, WS/WF/WY 16-28

Сечение провода	Длина зачистки провода, мм	Партномер (p/n)	Обжимной инструмент (p/n)	Экстрактор контактов (p/n)
0.20-0.52mm <sup>2</sup> AWG 24-20	5.5mm	YJ1-17-0.52AU-C YJ1-17-0.52AU	CT-P20/28	RT-1.0

#### Обжимной контакт 5А (мама)

Для серий: SF, SA, SP, SY, WP, WS/WF/WY 16-28

Сечение провода	Длина зачистки провода, мм	Партномер (p/n)	Обжимной инструмент (p/n)	Экстрактор контактов (p/n)
0.20-0.52mm <sup>2</sup> AWG 24-20	5.5mm	YK1-17-0.52AU-C YK1-17-0.52AU	CT-P20/28	RT-1.0

### Обжимные контакты, 10А

#### Точеный контакт

Диаметр мм: 1,5

Материал: бронза с золотым напылением

Сопротивление,  $m\Omega$ : 2,5

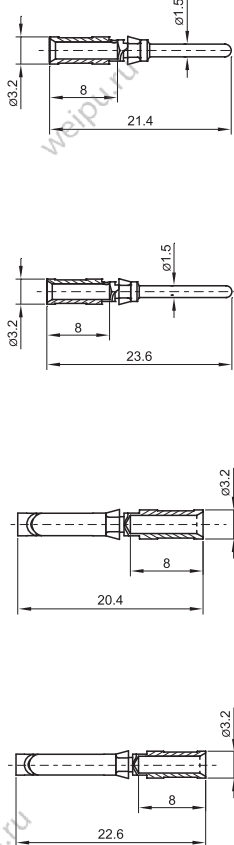

#### Обжимной контакт 10А (папа)

Для серий: SF, SA, SP, SY, WP, WS/WF/WY 16-28

Сечение провода	Длина зачистки провода, мм	Партномер (p/n)	Обжимной инструмент (p/n)	Экстрактор контактов (p/n)
0.14-0.37mm <sup>2</sup> AWG 26-22	8mm	YJ1.5-21.4-0.37AU	CT-P20/28	RT-1.5
0.5mm <sup>2</sup> AWG 20	8mm	YJ1.5-21.4-0.5AU	CT-P20/28	RT-1.5
0.75-1.0mm <sup>2</sup> AWG 18	8mm	YJ1.5-21.4-1.0AU	CTW-0.14/4	RT-1.5
1.5mm <sup>2</sup> AWG 16	8mm	YJ1.5-21.4-1.5AU	CTW-0.14/4	RT-1.5
2.5mm <sup>2</sup> AWG 14	8mm	YJ1.5-21.4-2.5AU	CTW-0.14/4	RT-1.5

#### Обжимной контакт 10А (папа)

Для серий: WS/WF/WY32-55

Сечение провода	Длина зачистки провода, мм	Партномер (p/n)	Обжимной инструмент (p/n)	Экстрактор контактов (p/n)
0.14-0.37mm <sup>2</sup> AWG 26-22	8mm	YJ1.5-23.6-0.37AU	CT-P20/28	RT-1.5
0.5mm <sup>2</sup> AWG 20	8mm	YJ1.5-23.6-0.5AU	CT-P20/28	RT-1.5
0.75-1.0mm <sup>2</sup> AWG 18	8mm	YJ1.5-23.6-1.0AU	CTW-0.14/4	RT-1.5
1.5mm <sup>2</sup> AWG 16	8mm	YJ1.5-23.6-1.5AU	CTW-0.14/4	RT-1.5
2.5mm <sup>2</sup> AWG 14	8mm	YJ1.5-23.6-2.5AU	CTW-0.14/4	RT-1.5

#### Обжимной контакт 10А (мама)

Для серий: SF, SA, SP, SY, WP, WS/WF/WY 16-28

Сечение провода	Длина зачистки провода, мм	Партномер (p/n)	Обжимной инструмент (p/n)	Экстрактор контактов (p/n)
0.14-0.37mm <sup>2</sup> AWG 26-22	8mm	YK1.5-20.4-0.37AU	CT-P20/28	RT-1.5
0.5mm <sup>2</sup> AWG 20	8mm	YK1.5-20.4-0.5AU	CT-P20/28	RT-1.5
0.75-1.0mm <sup>2</sup> AWG 18	8mm	YK1.5-20.4-1.0AU	CTW-0.14/4	RT-1.5
1.5mm <sup>2</sup> AWG 16	8mm	YK1.5-20.4-1.5AU	CTW-0.14/4	RT-1.5
2.5mm <sup>2</sup> AWG 14	8mm	YK1.5-20.4-2.5AU	CTW-0.14/4	RT-1.5

#### Обжимной контакт 10А (мама)

Для серий: WS/WF/WY32-55

Сечение провода	Длина зачистки провода, мм	Партномер (p/n)	Обжимной инструмент (p/n)	Экстрактор контактов (p/n)
0.14-0.37mm <sup>2</sup> AWG 26-22	8mm	YK1.5-22.6-0.37AU	CT-P20/28	RT-1.5
0.5mm <sup>2</sup> AWG 20	8mm	YK1.5-22.6-0.5AU	CT-P20/28	RT-1.5
0.75-1.0mm <sup>2</sup> AWG 18	8mm	YK1.5-22.6-1.0AU	CTW-0.14/4	RT-1.5
1.5mm <sup>2</sup> AWG 16	8mm	YK1.5-22.6-1.5AU	CTW-0.14/4	RT-1.5
2.5mm <sup>2</sup> AWG 14	8mm	YK1.5-22.6-2.5AU	CTW-0.14/4	RT-1.5

### Обжимные контакты, 25А

#### Точеный контакт

Диаметр мм: 2,5

Материал: бронза с золотым напылением

Сопротивление,  $m\Omega$ : 1

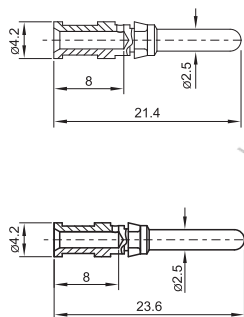

#### Обжимной контакт 25А (папа)

Для серий: SF, SA, SP, SY, WP, WS/WF/WY 16-28

Сечение провода	Длина зачистки провода, мм	Партномер (p/n)	Обжимной инструмент (p/n)	Экстрактор контактов (p/n)
0.75-1.0mm <sup>2</sup> AWG 18	8mm	YJ2.5-21.4-1.0AU	CTW-0.14/4	RT-2.5
1.5mm <sup>2</sup> AWG 16	8mm	YJ2.5-21.4-1.5AU	CTW-0.14/4	RT-2.5
2.5mm <sup>2</sup> AWG 14	8mm	YJ2.5-21.4-2.5AU	CTW-0.14/4	RT-2.5
4.0mm <sup>2</sup> AWG 12	8mm	YJ2.5-21.4-4.0AU	CTW-0.14/4 CT-4/10	RT-2.5

#### Обжимной контакт 25А (папа)

Для серий: WS/WF/WY32-55

Сечение провода	Длина зачистки провода, мм	Партномер (p/n)	Обжимной инструмент (p/n)	Экстрактор контактов (p/n)
0.75-1.0mm <sup>2</sup> AWG 18	8mm	YJ2.5-23.6-1.0AU	CTW-0.14/4	RT-2.5
1.5mm <sup>2</sup> AWG 16	8mm	YJ2.5-23.6-1.5AU	CTW-0.14/4	RT-2.5
2.5mm <sup>2</sup> AWG 14	8mm	YJ2.5-23.6-2.5AU	CTW-0.14/4	RT-2.5
4.0mm <sup>2</sup> AWG 12	8mm	YJ2.5-23.6-4.0AU	CTW-0.14/4 CT-4/10	RT-2.5

## Обжимные контакты, спецификация

### Обжимные контакты, 25А

#### Точный контакт

Диаметр мм: 2,5

Материал: бронза с золотым напылением

Сопротивление,  $m\Omega$ : 1

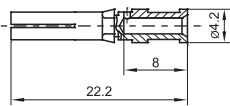
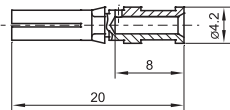

#### Обжимной контакт 25А (мама)

Для серий: SF, SA, SP, SY, WP, WS/WF/WY 16-28

Сечение провода	Длина зачистки провода, мм	Партномер (р/п)	Обжимной инструмент (р/п)	Экстрактор контактов (р/п)
0.75-1.0mm <sup>2</sup> AWG 18	8mm	YK2.5-20-1.0AU	CTW-0.14/4	RT-2.5
1.5mm <sup>2</sup> AWG 16	8mm	YK2.5-20-1.5AU	CTW-0.14/4	RT-2.5
2.5mm <sup>2</sup> AWG 14	8mm	YK2.5-20-2.5AU	CTW-0.14/4	RT-2.5
4.0mm <sup>2</sup> AWG 12	8mm	YK2.5-20-4.0AU	CTW-0.14/4 CT-4/10	RT-2.5

#### Обжимной контакт 25А (мама)

Для серий: WS/WF/WY32-55

Сечение провода	Длина зачистки провода, мм	Партномер (р/п)	Обжимной инструмент (р/п)	Экстрактор контактов (р/п)
0.75-1.0mm <sup>2</sup> AWG 18	8mm	YK2.5-22.2-1.0AU	CTW-0.14/4	RT-2.5
1.5mm <sup>2</sup> AWG 16	8mm	YK2.5-22.2-1.5AU	CTW-0.14/4	RT-2.5
2.5mm <sup>2</sup> AWG 14	8mm	YK2.5-22.2-2.5AU	CTW-0.14/4	RT-2.5
4.0mm <sup>2</sup> AWG 12	8mm	YK2.5-22.2-4.0AU	CTW-0.14/4 CT-4/10	RT-2.5

### Обжимные контакты, 50А

#### Точный контакт

Диаметр мм: 3,5

Материал: бронза с золотым напылением

Сопротивление: 0,5m $\Omega$

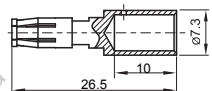
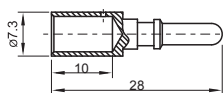
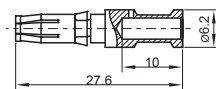
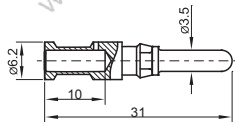

#### Обжимной контакт 50А (папа)

Для серий: WS/WF/WY32-55

Сечение провода	Длина зачистки провода, мм	Партномер (р/п)	Обжимной инструмент (р/п)	Экстрактор контактов (р/п)
1.5mm <sup>2</sup> AWG 16	10mm	YJ3.5-31-1.5AU	CTW-0.14/4	RT-3.5
2.5mm <sup>2</sup> AWG 14	10mm	YJ3.5-31-2.5AU	CTW-0.14/4	RT-3.5
4.0mm <sup>2</sup> AWG 12	10mm	YJ3.5-31-4.0AU	CTW-0.14/4 CT-4/10	RT-3.5
6.0mm <sup>2</sup> AWG 10	10mm	YJ3.5-31-6.0AU	CT-4/10	RT-3.5
10.0mm <sup>2</sup> AWG 7	10mm	YJ3.5-31-10.0AU	CT-4/10	RT-3.5

#### Обжимной контакт 50А (мама)

Для серий: WS/WF/WY32-55

Сечение провода	Длина зачистки провода, мм	Партномер (р/п)	Обжимной инструмент (р/п)	Экстрактор контактов (р/п)
1.5mm <sup>2</sup> AWG 16	10mm	YK3.5-27.6-1.5AU	CTW-0.14/4	RT-3.5
2.5mm <sup>2</sup> AWG 14	10mm	YK3.5-27.6-2.5AU	CTW-0.14/4	RT-3.5
4.0mm <sup>2</sup> AWG 12	10mm	YK3.5-27.6-4.0AU	CTW-0.14/4 CT-4/10	RT-3.5
6.0mm <sup>2</sup> AWG 10	10mm	YK3.5-27.6-6.0AU	CT-4/10	RT-3.5
10.0mm <sup>2</sup> AWG 7	10mm	YK3.5-27.6-10.0AU	CT-4/10	RT-3.5

#### Обжимной контакт 50А (папа)

Для 2 и 3 контактов: SP29, SY29, SA28, WS/WF/WY28

Сечение провода	Длина зачистки провода, мм	Партномер (р/п)	Обжимной инструмент (р/п)	Экстрактор контактов (р/п)
10mm <sup>2</sup> AWG 7	10mm	YJ3.5-28-10.0AU	CT-4/10	RT-3.5
16mm <sup>2</sup> AWG 5	10mm	YJ3.5-28-16.0AU	CT-4/10	RT-3.5

#### Обжимной контакт 50А (папа)

Для 2 и 3 контактов: SP29, SY29, SA28, WS/WF/WY28

Сечение провода	Длина зачистки провода, мм	Партномер (р/п)	Обжимной инструмент (р/п)	Экстрактор контактов (р/п)
10mm <sup>2</sup> AWG 7	10mm	YK3.5-26.5-10.0AU	CT-4/10	RT-3.5
16mm <sup>2</sup> AWG 5	10mm	YK3.5-26.5-16.0AU	CT-4/10	RT-3.5

### Обжимной инструмент и экстракторы контактов

#### Обжимной инструмент

Для обжимных контактов мама/папа



Партномер	Диапазон обжимаемых проводов
CT-P20/28	0.08-0.52mm <sup>2</sup> AWG 28-20
CTW-0.14/4	0.14-4mm <sup>2</sup> AWG 25-11
CT-4/10	4-10mm <sup>2</sup> AWG 11-7

#### Экстракторы контактов

Для извлечения контактов мама/папа



Партномер	Диапазон экстрактируемых контактов
RT-1.0	Обжимной контакт 5А (папа/мама)
RT-1.5	Обжимной контакт 10А (папа/мама)
RT-2.5	Обжимной контакт 25А (папа/мама)
RT-3.5	Обжимной контакт 50А (папа/мама)

## Обжимные контакты, спецификация

### Обжимные контакты, 50А

Диаметр мм: 3,5

Материал: бронза с золотым напылением

Сопротивление,  $m\Omega$ : 0,5

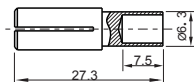
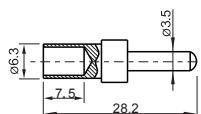

#### Обжимной контакт 50А (папа)

Для серий: WS/WF/WY16/SY17/SP17/SA16/SF16

Сечение провода	Длина зачистки провода, мм	Обжимной инструмент (р/п)
10.0mm <sup>2</sup> AWG 7	10mm	YQK-70

#### Обжимной контакт 50А (мама)

Для серий: WS/WF/WY16/SY17/SP17/SA16/SF16

Сечение провода	Длина зачистки провода, мм	Обжимной инструмент (р/п)
10.0mm <sup>2</sup> AWG 7	10mm	YQK-70

### Обжимные контакты, 100А

Диаметр мм: 5,5

Материал: бронза с серебряным напылением

Сопротивление,  $m\Omega$ : 0,3

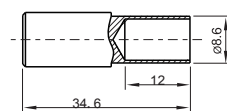
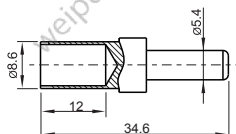

#### Обжимной контакт 100А (папа)

Для серий: WS/WF/WY20/SP24/SY21/SA20/SF20/WP20

Сечение провода	Длина зачистки провода, мм	Обжимной инструмент (р/п)
25mm <sup>2</sup> AWG 3	10mm	YQK-70

#### Обжимной контакт 100А (мама)

Для серий: WS/WF/WY20/SP24/SY21/SA20/SF20/WP20

Сечение провода	Длина зачистки провода, мм	Обжимной инструмент (р/п)
25mm <sup>2</sup> AWG 3	10mm	YQK-70

### Обжимной инструмент

Для обжимных контактов мама/папа





Партномер



Диапазон обжимаемых проводов







YQK-70

4-70mm<sup>2</sup> AWG 11-2/0

## Спецификация контактов **ПОД ВИНТ**

WY20	2	3	4
Распиновка для вилок (папа), вид спереди			
Рабочий ток (А)	10	10	10
Диаметр контакта (мм)	∅2.5X2	∅2.5X3	∅2.5X4
Рабочее напряжение	500	500	500
Импульсное напряжение (В)	1500	1500	1500
Сопротивление контактов (mΩ)	1	1	1
Сечение провода мм <sup>2</sup> /AWG	≤1.5/15	≤1.5/15	≤1.5/15





WY24	2	3	4
Распиновка для вилок (папа), вид спереди			
Рабочий ток (А)	10	10	10
Диаметр контакта (мм)	∅2.5X2	∅2.5X3	∅2.5X4
Рабочее напряжение	500	500	500
Импульсное напряжение (В)	1500	1500	1500
Сопротивление контактов (mΩ)	1	1	1
Сечение провода мм <sup>2</sup> /AWG	≤1.5/15	≤1.5/15	≤1.5/15



WY28	2	3	4	7	8	10
Распиновка для вилок (папа), вид спереди						
Рабочий ток (А)	32	32	10	10	10	10
Диаметр контакта (мм)	∅3.5X2	∅3.5X3	∅2.5X4	∅2.5X7	∅2.5X8	∅2.5X10
Рабочее напряжение	500	500	500	500	500	500
Импульсное напряжение (В)	1500	1500	1500	1500	1500	1500
Сопротивление контактов (mΩ)	0.5	0.5	1	1	1	1
Сечение провода мм <sup>2</sup> /AWG	≤6/10	≤6/10	≤1.5/15	≤1.5/15	≤1.5/15	≤1.5/15



Больше информации: [weipu.ru](http://weipu.ru)





## Спецификация контактов под винт





WY32	4	10B	11	12
Распиновка для вилок (папа), вид спереди				
Рабочий ток (А)	32	10	10	10
Диаметр контакта (мм)	∅3.5X4	∅2.5X10	∅2.5X11	∅2.5X12
Рабочее напряжение	500V	500V	500V	500V
Импульсное напряжение (В)	1500V	1500V	1500V	1500V
Сопротивление контактов (mΩ)	0.5	1	1	1
Сопротивление изоляции (MΩ)	2000	2000	2000	2000
Сечение провода мм <sup>2</sup> /AWG	≤6/10	≤1.5/15	≤1.5/15	≤1.5/15



WY40	5	9
Распиновка для вилок (папа), вид спереди		
Рабочий ток (А)	32	10 32
Диаметр контакта (мм)	∅3.5X5	∅2.5X5 ∅3.5X4
Рабочее напряжение	500	500
Импульсное напряжение (В)	1500	1500
Сопротивление контактов (mΩ)	0.5	1 0.5
Сопротивление изоляции (MΩ)	2000	2000
Сечение провода мм <sup>2</sup> /AWG	≤6/10	≤1.5/15 ≤6/10



WY48	7	20
Распиновка для вилок (папа), вид спереди		
Рабочий ток (А)	32	10
Диаметр контакта (мм)	∅3.5X7	∅2.5X20
Рабочее напряжение	500	500
Импульсное напряжение (В)	1500	1500
Сопротивление контактов (mΩ)	0.5	1
Сопротивление изоляции (MΩ)	2000	2000
Сечение провода мм <sup>2</sup> /AWG	≤6/10	≤1.5/15

## Таблица совместимости контактов под пайку и обжим

WY16	2	3
Распиновка для вилок (папа), вид спереди		
Рабочий ток (А)	10	10
Диаметр контакта (мм)	ø1.5X2	ø1.5X3
Рабочее напряжение	500	500
Импульсное напряжение (В)	1500	1500
Сопротивление контактов (mΩ)	2.5	2.5
Сопротивление изоляции (MΩ)	2000	2000

WY20	2	3	4	5	7
Распиновка для вилок (папа), вид спереди					
Рабочий ток (А)	25	25	25	10	10
Диаметр контакта (мм)	ø2.5X2	ø2.5X3	ø2.5X4	ø1.5X5	ø1.5X7
Рабочее напряжение	500	500	500	500	500
Импульсное напряжение (В)	1500	1500	1500	1500	1500
Сопротивление контактов (mΩ)	1	1	1	2.5	2.5
Сопротивление изоляции (MΩ)	2000	2000	2000	2000	2000

WY28	2	3	7
Распиновка для вилок (папа), вид спереди			
Рабочий ток (А)	50	50	25
Диаметр контакта (мм)	ø3.5X2	ø3.5X3	ø2.5X7
Рабочее напряжение	500	500	500
Импульсное напряжение (В)	1500	1500	1500
Сопротивление контактов (mΩ)	0.5	0.5	1
Сопротивление изоляции (MΩ)	2000	2000	2000

WY32	4	19
Распиновка для вилок (папа), вид спереди		
Рабочий ток (А)	50	10
Диаметр контакта (мм)	ø3.5X4	ø1.5X19
Рабочее напряжение	500	500
Импульсное напряжение (В)	1500	1500
Сопротивление контактов (mΩ)	0.5	2.5
Сопротивление изоляции (MΩ)	2000	2000



WY40	31
Распиновка для вилок (папа), вид спереди	
Рабочий ток (А)	10
Диаметр контакта (мм)	ø1.5X31
Рабочее напряжение	500
Импульсное напряжение (В)	1500
Сопротивление контактов (mΩ)	2.5
Сопротивление изоляции (MΩ)	2000

## Таблица совместимости контактов под пайку и обжим

WY48	42
Распиновка для вилок (папа), вид спереди	
Рабочий ток (А)	10
Диаметр контакта (мм)	ø1.5X42
Рабочее напряжение	500
Импульсное напряжение (В)	1500
Сопротивление контактов (mΩ)	2.5
Сопротивление изоляции (MΩ)	2000

WY55	61
Распиновка для вилок (папа), вид спереди	
Рабочий ток (А)	10
Диаметр контакта (мм)	ø1.5X61
Рабочее напряжение	500
Импульсное напряжение (В)	1500
Сопротивление контактов (mΩ)	2.5
Сопротивление изоляции (MΩ)	2000

## Таблица совместимости контактов под винт и обжим

WY20	2	3
Распиновка для вилок (папа), вид спереди		
Рабочий ток (А)	10	10
Диаметр контакта (мм)	ø2.5X2	ø2.5X3
Рабочее напряжение	500	500
Импульсное напряжение (В)	1500	1500
Сопротивление контактов (mΩ)	1	1
Сопротивление изоляции (MΩ)	2000	2000

WY28	7
Распиновка для вилок (папа), вид спереди	
Рабочий ток (А)	10
Диаметр контакта (мм)	ø2.5X7
Рабочее напряжение	500
Импульсное напряжение (В)	1500
Сопротивление контактов (mΩ)	1
Сопротивление изоляции (MΩ)	2000

WY32	4
Распиновка для вилок (папа), вид спереди	
Рабочий ток (А)	32
Диаметр контакта (мм)	ø3.5X4
Рабочее напряжение	500
Импульсное напряжение (В)	1500
Сопротивление контактов (mΩ)	0.5
Сопротивление изоляции (MΩ)	2000